

सडे-वृंदावन वंश
(पिढ्या एक ते सहा)

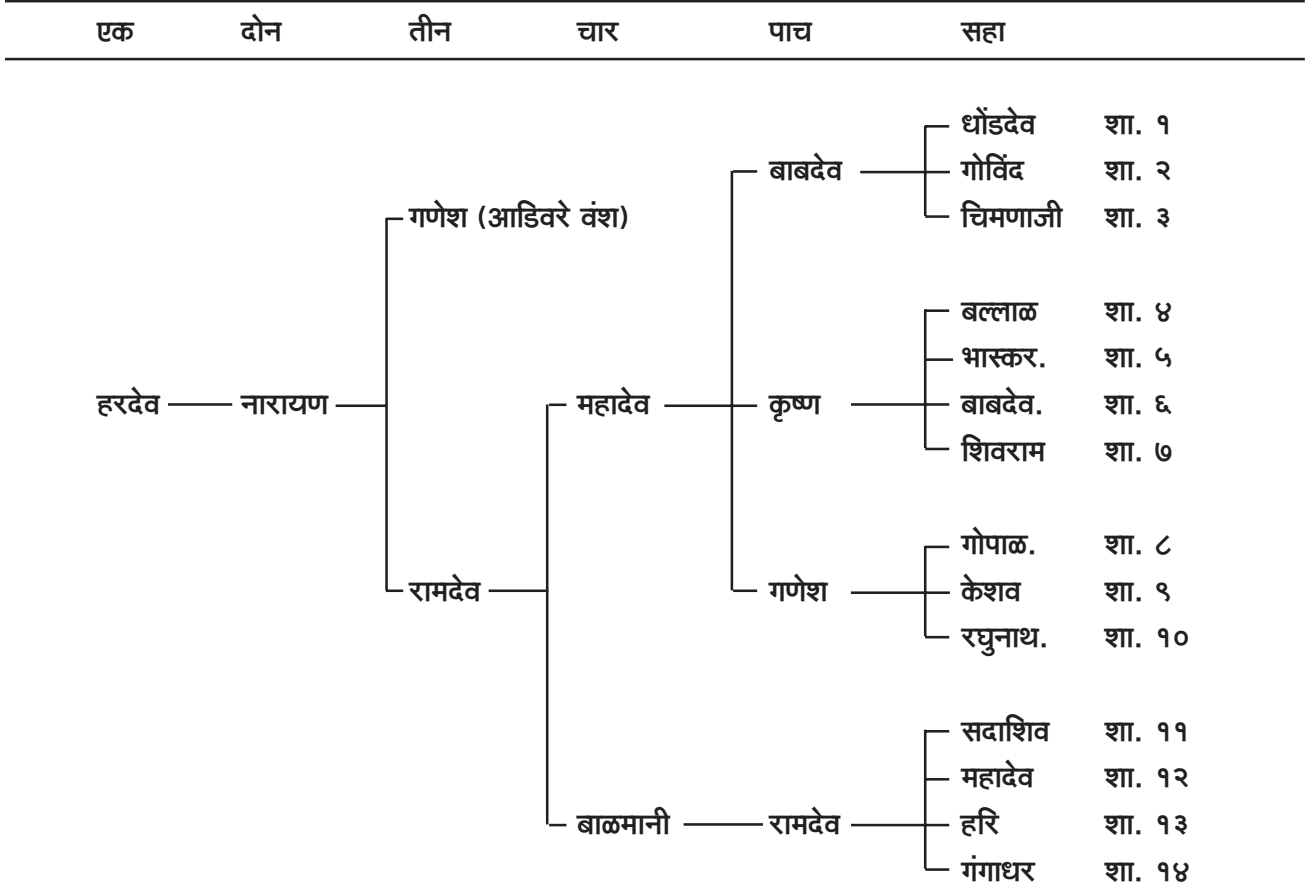

सडे-वृंदावन शाखा क्र. एक,
धोंडदेव बाबदेव यांची वंशावळ
(पिढ्या सहा ते नऊ)

सडे-वृंदावन, शाखा क्र. एक समाप्त

सडे-वृंदावन शाखा क्र. दोन,
गोविंद बाबदेव यांची वंशावळ
(पिढ्या पाच ते नऊ)

सहा	सात	आठ	नऊ	पाच	सहा	सात	आठ	नऊ
धोंडदेव	सदाशिव	बाबजी	गणेश	बाबदेव	गोविंद	विनायक	कृष्ण	विष्णु (विस्तार एक पुढे पहा)
<u>सहावी पिढी</u>	- धोंडदेव बाबदेव. पुत्र : सदाशिव.							नारायण. हरि (विस्तार दोन पुढे पहा)
<u>सातवी पिढी</u>	- सदाशिव धोंडदेव. पुत्र : बाबजी.							
<u>आठवी पिढी</u>	- बाबजी सदाशिव. पुत्र : गणेश.							
<u>नववी पिढी</u>	- गणेश बाबजी. हे ब्रह्मावर्तित गेले. त्यांच्या शाखाविस्तारासंबंधी माहिती उपलब्ध नाही.							

सडे-वृंदावन शाखा क्र. दोन, गोविंद बाबदेव यांची वंशावळ
(विष्णु कृष्ण यांचा विस्तार एक)

(पिढ्या नऊ ते तेरा)

नऊ	दहा	अकरा	बारा	तेरा
विष्णु	पुरुषोत्तम	विनायक		
		भालचंद्र		
	लक्ष्मण	सखाराम	चिंतामणि	परेश
		वामन	विजय	जयेश
			विष्णु	मयुरेश
		जनार्दन	लक्ष्मण	
	मोरेश्वर			
	मधुसूदन			
	कृष्ण	नारायण		
		सीताराम	किरण	
		विश्वनाथ	नीतिन	निनाद
	गोविंद	गजानन	माधव	चिन्मय
	गणेश	विश्वास		
		विनय		

सडे-वृंदावन शाखा क्र. दोन, गोविंद बाबदेव यांची वंशावळ
(हरि कृष्ण यांचा विस्तार दोन)

(पिढ्या नऊ ते तेरा)

नऊ	दहा	अकरा	बारा	तेरा	
हरि	सदाशिव	रामचंद्र	मुकुंद	मकरंद सदाशिव	
	गोपाळ	यशवंत		रविकिरण	समीर
		अनंत		रणजित चित्तरंजन	ओंकार
		माधव		सिद्धेश	
		सुधाकर		मनोज	
	त्र्यंबक	बाळकृष्ण श्रीहरि		चैतन्य	
	महादेव	श्रीधर		महादेव अमरनाथ	शिवाजी
	पांडुरंग	परशुराम			
		पद्माकर		अतुल	अंकुश
		प्रभाकर			
विष्णु			अमित		
दत्तात्रेय	रत्नाकर				

सडे-वृंदावन शाखा क्र. तीन, चिमणाजी बाबदेव यांची वंशावळ

(पिढ्या सहा ते तेरा)

सहा	सात	आठ	नऊ	दहा	अकरा	बारा	तेरा
चिमणाजी	विठ्ठल	भिकाजी	विठ्ठल	वामन	विष्णुपंत	प्रताप — समीर विजयसिंह — विराज दिलीप	
				पुरुषोत्तम	वसंत — उदय प्रभाकर — प्रदीप — प्रसाद भास्कर		
					भालचंद्र	अविनाश अतुल — प्रथमेश अरुण	
					श्याम		

सडे-वृंदावन शाखा क्र. पाच,
भास्कर कृष्ण यांची वंशावळ

सहा	सात	आठ
भास्कर	बाबुराव रामभाऊ हरिपंत विष्णुपंत	विनायक नरसोपंत गोपाळ दत्तोपंत शंभू

यांचे नावाव्यतिरिक्त वृत्त उपलब्ध नाही.

सडे-वृंदावन शाखा पाच समाप्त

सडे-वृंदावन शाखा क्र. सात, शिवराम कृष्ण यांची वंशावळ

(पिढ्या सहा ते तेरा)

सहा	सात	आठ	नऊ	दहा	अकरा	बारा	तेरा	
शिवराम	गणेश	विनायक	बळवंत	भास्कर	काशिनाथ	चंद्रकांत	भास्कर	
		नरसिंह	त्र्यंबक	दिनकर	विश्वनाथ	विनायक		
	रामचंद्र	गोपाळ	रामचंद्र	महादेव	सखाराम	अशोक	शशांक	
					नरहरी	दिलीप	सौरभ	
		यशवंत	किशोर	अंकुश				
	सखाराम	भास्कर	चिंतामणि	महादेव	अनंत	रामचंद्र	अभिजित	नचिकेत
			पुरुषोत्तम	यशवंत	चैतन्य			
	हरि	दत्तात्रेय	दामोदर	पुरुषोत्तम	दत्तात्रेय	पराग	शौनक	
			मोरेश्वर	श्रीकृष्ण	विष्णु	अजय		
	विष्णु	शंभु	दिगंबर	लक्ष्मीकांत	गंगाधर	केशव	उल्हास	
				अरुण				
	कृष्णाजी	जनार्दन	केशव	दामोदर	बाळकृष्ण	महेश	शुभम	
		रघुनाथ	वामन	उदय				
	नारायण	सदाशिव	गोविंद	महादेव	बंडू.	राम.	वासुदेव	
			वामन	श्रीपाद	श्रीकांत	यशवंत	हेमंत	
गंगाधर		नरहर	अनंत					
	नारायण	दत्तात्रेय	विष्णु					

सडे-वृंदावन शाखा नऊ, केशव गणेश यांची वंशावळ
(भाग एक)
(पिढ्या सहा ते नऊ)

सहा	सात	आठ	नऊ
केशव	अप्पाजी मोरेश्वर विष्णु	बल्लाळ भाऊ	महादेव

सडे-वृंदावन शाखा क्र. नऊ, केशव गणेश यांची वंशावळ
(महादेव बल्लाळ यांचा भाग दोन)
(पिढ्या नऊ ते चौदा)

नऊ	दहा	अकरा	बारा	तेरा	चौदा	
महादेव	गणेश नारायण. रामचंद्र बालकृष्ण	केशव लक्ष्मण	सदाशिव विठ्ठल पुरुषोत्तम काशिनाथ महादेव अशोक प्रभाकर वसंत	संतोष दत्तप्रसाद नीलेश गिरीश मंदार गोविंद धनंजय गणेश केदार प्रवीण विवेक	राहुल कौशिक नीतिश केतन अभिषेक मिहिर कपिल आयुष अथर्व	चौदा
					जयराम शंकर भालचंद्र परशुराम प्रतीक विलास श्रीकृष्ण मंदार	

सडे—वृंदावन शाखा क्र. १२,
महादेव रामदेव यांची वंशावळ
(पिढ्या सहा ते दहा)

सहा	सात	आठ	नऊ	दहा
महादेव	आबाजी	रावजी (द.आ.)	गोविंद. गोपाळ. कृष्ण विष्णु.	यज्ञेश्वर वामन

सडे—वृंदावन शाखा क्र. १३,
हरी रामदेव यांची वंशावळ

(पिढ्या सहा ते नऊ)

सहा	सात	आठ	नऊ
हरि	बाबजी	विनायक. गोपाळ	महादेव

या शाखेची नवव्या पिढीपर्यंतची वंशावळ कुलवृत्ताच्या प्रथमावृत्तीमध्ये दिली आहे. त्यानंतर या शाखेचे कोणतेच वृत्त उपलब्ध झाले नाही.

सडे—वृंदावन शाखा क्र. १४, गंगाधर रामदेव यांची वंशावळ

(पिढ्या सहा ते तेरा)

सहा	सात	आठ	नऊ	दहा	अकरा	बारा	तेरा	
गंगाधर	विनायक	सदाशिव रावजी (द.गे.)	रामचंद्र आप्पा	गंगाधर	यशवंत रघुनाथ	रामचंद्र लक्ष्मण गोविंद	सुरेश	मंदार केदार
	रघुनाथ		गणेश सदाशिव	नारायण शंभुराव कृष्ण	हरि राजाराम जयंत	मोहन महेश		पूर्णेश

आडिवरे वंशावळ
(पिढ्या एक ते सात)

एक	दोन	तीन	चार	पाच	सहा	सात	शाखा क्र.
हरदेव	नारायण	गणेश	कृष्ण	गणेश	कृष्ण	धाकुल. विश्वनाथ	१
		गणेश	विश्वनाथ	सदाशिव	नारायण	सांडमानी. कृष्ण	२
		रामदेव (सडे-वृंदावन वंश)				रुद्र	३

आडिवरे वंश शाखा क्र. एक श्री. विश्वनाथ कृष्ण यांची वंशावळ
(पिढ्या सात ते बारा)

सात	आठ	नऊ	दहा	अकरा	बारा	उपशाखा क्र.
विश्वनाथ	कृष्ण	नारायण	शिवाजी	गणेश	गोविंद चिंतामणि रामचंद्र	१ २. ३.
		विश्वनाथ	अनंत	गणेश.		
			गोविंद	नारायण.		
		भास्कर	भास्कर.			
			कृष्ण	अप्पा	कृष्ण भिकाजी	४. ५.
			कृष्ण	केशव	धोंडदेव अनंत	६. ७.
				महादेव	हरि. रघुनाथ विठ्ठल	८. ९. १०.
					नारायण	११.
		बल्लाळ	विश्वनाथ	बल्लाळ		१२.
			लक्ष्मण	गणेश		१३.
			कृष्ण	दत्तात्रेय सदाशिव दिनकर		१४. १५. १६.
				बल्लाळ		१७.
		गणेश.				

आडिवरे उपशाखा क्र. सहा, श्री. धोंडदेव केशव यांची वंशावळ
(पिढ्या बारा ते एकोणीस)

बारा	तेरा	चौदा	पंधरा	सोळा	सतरा	अठरा	एकोणीस
धोंडदेव	नारायण	मोरेश्वर दामोदर. विष्णु. कृष्ण	हरि लक्ष्मण.	गणेश	माधव विश्वनाथ (द.गे.) दामोदर श्रीकृष्ण	विनायक चिंतामण	मोरेश्वर
		त्र्यंबक	विनायक	नारायण कृष्ण यशवंत पुरुषोत्तम मधुसूदन अरुण	विश्वास धनंजय विजय संजीव	चिन्मय यशोधन	
		रामचंद्र लक्ष्मण. धोंडदेव.	श्रीधर	राजन			

आडिवरे उपशाखा क्र. सात, श्री. अनंत केशव यांची वंशावळ
(पिढ्या बारा ते पंधरा)

बारा	तेरा	चौदा	पंधरा
अनंत	सखाराम	विनायक कृष्ण रामचंद्र	त्र्यंबक

उपशाखा क्र. आठ
(पिढ्या अकरा व बारा)

अकरा	बारा
महादेव	हरि

आडिवरे उपशाखा क्र. नऊ

श्री. रघुनाथ महादेव (महादोबा नाईक) यांची वंशावळ

(पिढ्या अकरा ते तेरा)

अकरा	बारा	तेरा
महादेव	रघुनाथ	दत्तात्रेय रामचंद्र

आडिवरे उपशाखा क्र. दहा, श्री. विठ्ठल महादेव (महादोबा नाईक) यांची वंशावळ
 विस्तार क्रमांक 'क' : केशव विठ्ठल यांचा
 विस्तार क्रमांक 'ख' : भास्कर विठ्ठल यांचा
 विस्तार क्रमांक 'ग' : महादेव विठ्ठल यांचा

(पिढ्या बारा ते वीस)

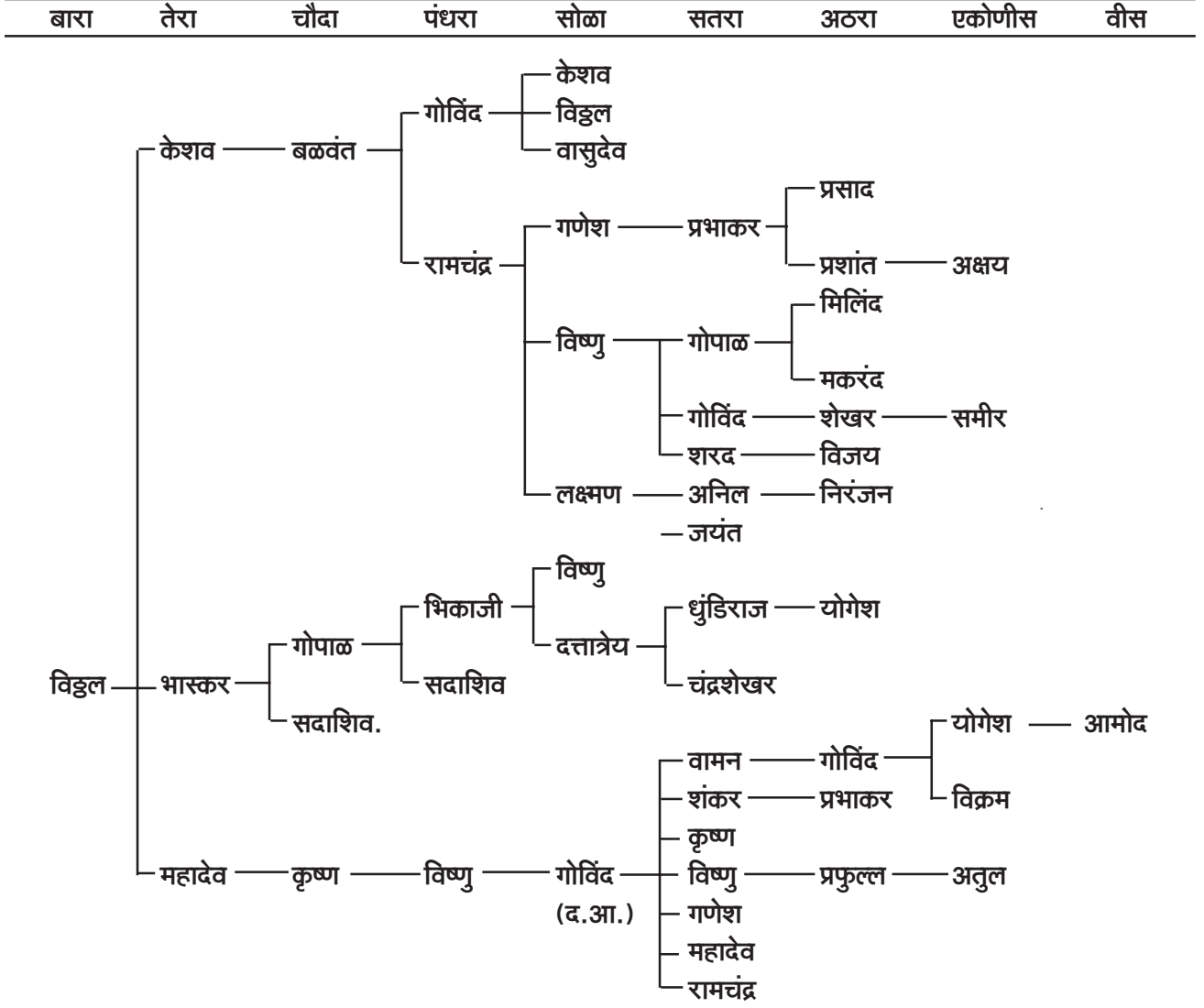

आडिवरे उपशाखा क्र. अकरा, श्री. नारायण महादेव (महादोबा नाईक) यांची वंशावळ
 (पिढ्या बारा ते सतरा)

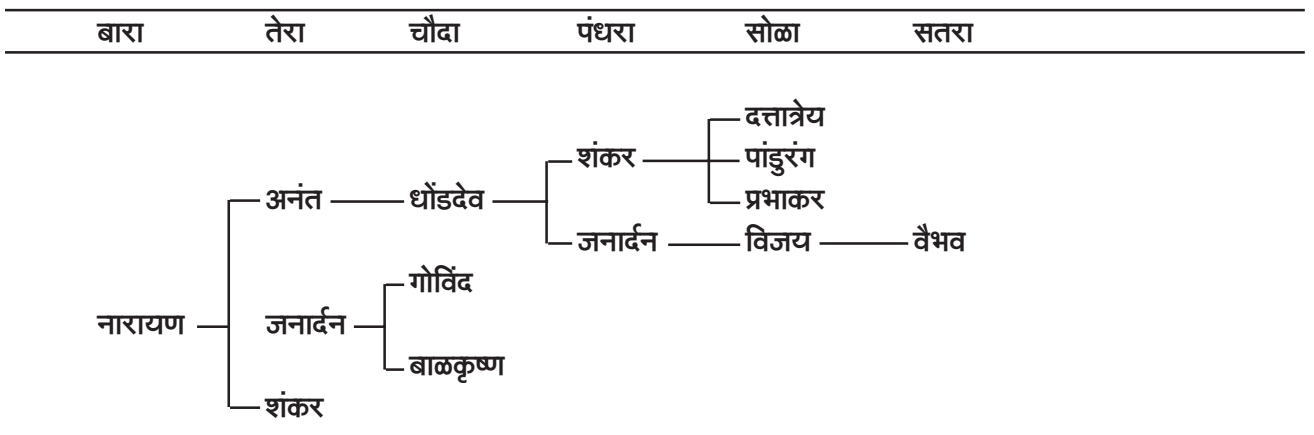

आडिवरे उपशाखा क्र. बारा, श्री. बल्लाळ विश्वनाथ यांची वंशावळ
(पिढ्या अकरा ते तेरा)

अकरा बारा तेरा

विश्वनाथ ——— बल्लाळ ——— भास्कर

आडिवरे क्र. तेरा-दोन, श्री. विठ्ठल गणेश यांचा विस्तार
(पिढ्या बारा ते एकोणीस)

बारा	तेरा	चौदा	पंधरा	सोळा	सतरा	अठरा	एकोणीस
		विष्णु	पुरुषोत्तम	महादेव	अरुण	उमेश	
					श्रीराम	श्रेयस	
						विवेक	
			श्रीधर	शिवराम	गजानन	शशांक	
				कमलाकर.	भालचंद्र		
				विश्वनाथ	दिलीप		
		गोपाळ	विष्णु				
			शरद		मदन		
	वामन				रमेश		
		गणेश	विठ्ठल		अरुण	ओंकार	
			वसंत		विद्याधर	निखिल	
			मनोहर				
		सीताराम.					
	केशव	नारायण	वसंत	श्रीनिवास	पराग		
		भास्कर	विनोद				
			प्रभाकर	मधुकर	मकरंद	रुद्र	
			भास्कर				
			यशवंत				
		गोविंद	नीळकंठ (द.गे.)				
			राजाराम				
			रामचंद्र				
गणेश	विठ्ठल	दामोदर	बाळकृष्ण.				
			सदाशिव	गजानन			
				दत्तात्रेय			
				सुरेश			
				कृष्ण			
	काशिनाथ	पांडुरंग	प्रभाकर				
			विजय				
		विनायक					
		चिंतामणि	जगदीश	आमोद			
	रामचंद्र	बाबुराव					
			माधव	राजीव	वरुण		
	अनंत	यशवंत	मनोहर				
		वासुदेव					

आडिवरे उपशाखा क्र. चौदा, श्री. दत्तात्रेय कृष्ण व त्यांची वंशावळ
(पिढ्या बारा ते वीस)

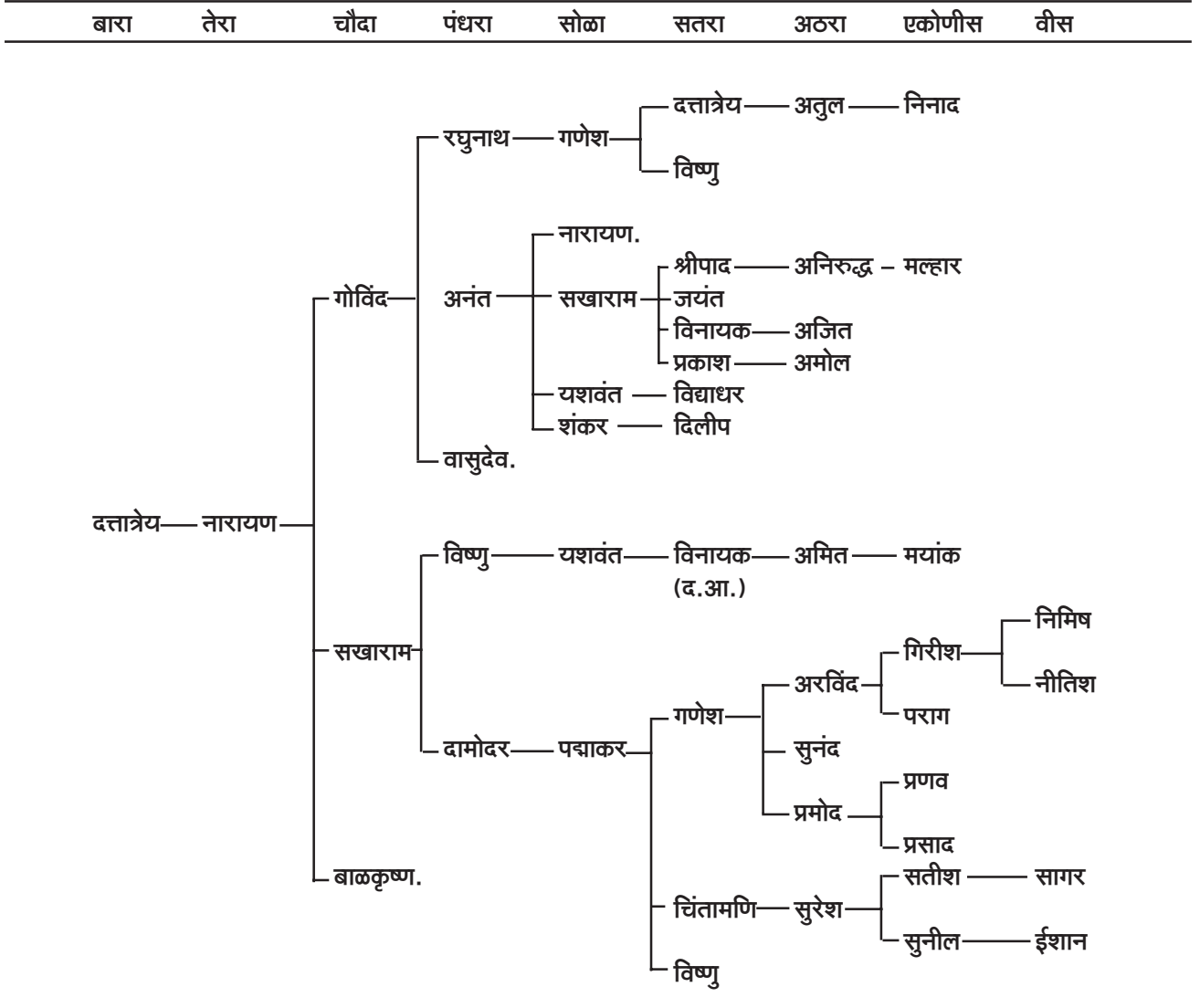

आडिवरे उपशाखा क्र. पंधरा, श्री. सदाशिव कृष्ण यांची वंशावळ
(पिढ्या बारा ते अठरा)

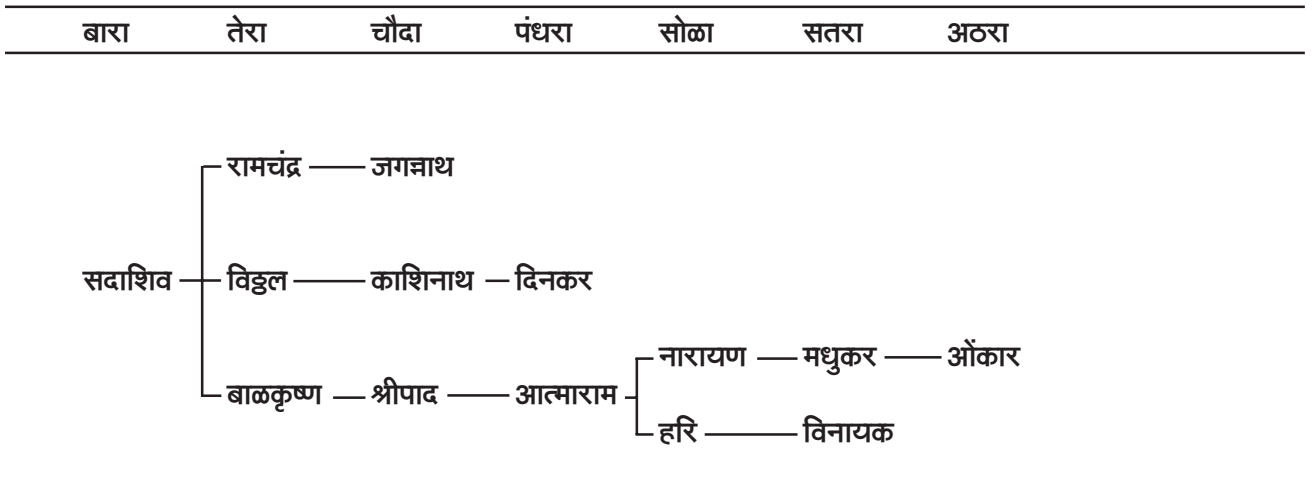

आडिवरे उपशाखा क्र. सोळा, श्री. दिनकर कृष्ण यांची वंशावळ
(पिढ्या बारा ते अठरा)

बारा	तेरा	चौदा	पंधरा	सोळा	सतरा	अठरा
	मोresh्वर			नारायण	दिनकर — रवि (द.गे.)	
	महादेव	गणेश	भिकाजी	भालचंद्र	भास्कर — ओंकार	
दिनकर			हरि	विनायक		
				विश्वनाथ — स्वप्निल		
	लक्ष्मण	केशव सदाशिव	लक्ष्मण	नीळकंठ	सुनील — अमेय	
				शरद	मिलिंद — प्रसन्न	
		रामकृष्ण	मोresh्वर	विजय	गिरीश	
			दिनकर		अमित	
		बळवंत			मनीष	

आडिवरे उपशाखा क्र. अठरा, श्री. रुद्र सदाशिव यांची वंशावळ
(पिढ्या बारा ते एकोणीस)

बारा	तेरा	चौदा	पंधरा	सोळा	सतरा	अठरा	एकोणीस
	त्र्यंबक						
	कृष्ण	नारायण					
		गणेश	गणेश	शंकर	श्रीराम	गिरीश	
						गौरव	
	रामदेव	मोresh्वर	हरि	मोresh्वर	रमेश	समीर	
				रुद्र	घनःश्याम		
			सदाशिव	रामचंद्र			
					दिगंबर	संजय	नीतिश
					नीळकंठ	संदीप	वेदांग
					नारायण	अनंत	
						यशवंत	श्रेयस
							शशांक
						मधुसूदन	

आडिवरे उपशाखा क्र. एकोणीस, श्री. बल्लाळ विश्वनाथ यांची वंशावळ
(पिढ्या बारा ते अठरा)

बारा	तेरा	चौदा	पंधरा	सोळा	सतरा	अठरा
बल्लाळ	रामचंद्र	चिंतामणि	सदाशिव	गजानन		
				रामचंद्र	श्रीकृष्ण	
					शरद	महेश
				भालचंद्र		
				वासुदेव	सविता	अमेय
				श्रीकृष्ण	श्रीरंग	चिन्मय
				विष्णु	गंगाधर	
					अशोक	
					किशोर	
	रामकृष्ण	हरि				
		काशिनाथ	प्रभाकर	अनिल		
				दिलीप		अभिजित
				संजय		
		वासुदेव	अविनाश	मंदार		आदित्य
			बिपिनचंद्र			

आडिवरे उपशाखा क्र. वीस, श्री. गोविंद विश्वनाथ यांची वंशावळ
आडिवरे उपशाखा क्र. एकवीस, श्री. अनंत विश्वनाथ यांची वंशावळ

(पिढ्या बारा ते चौदा)

बारा	तेरा	चौदा
गोविंद	केशव	
	भिकाजी	
	वासुदेव	अनंत
अनंत	भास्कर	
	नारायण	
	गोपाळ	

आडिवरे उपशाखा क्र. चोवीस, श्री. नारायण महादेव यांची “धोंडपारगांवकर” वंशावळ
(पिढ्या बारा ते वीस)

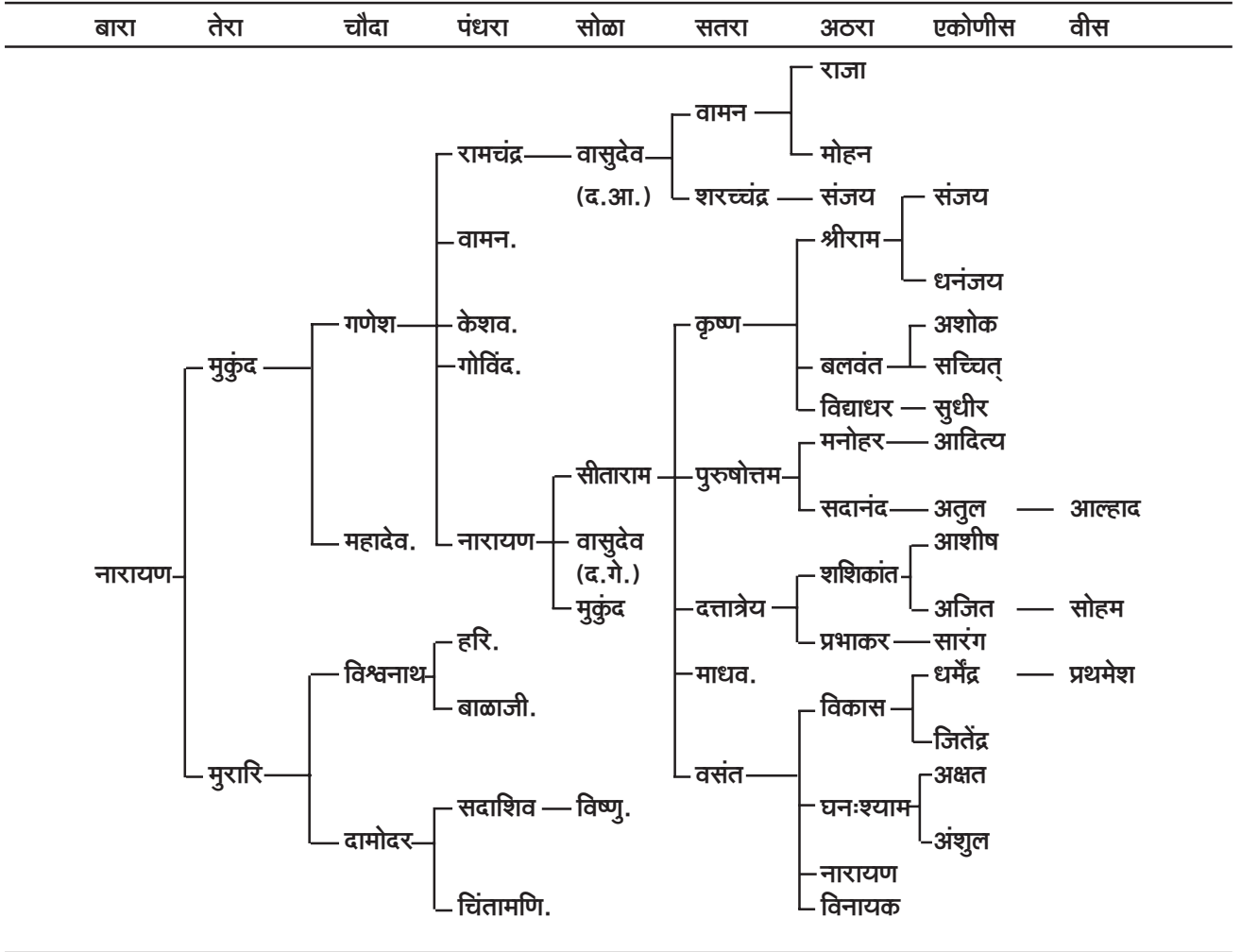

आडिवरे उपशाखा क्र. पंचवीस, श्री. त्र्यंबक महादेव यांची “धोंडपारगांवकर” वंशावळ
(पिढ्या बारा ते एकोणीस)

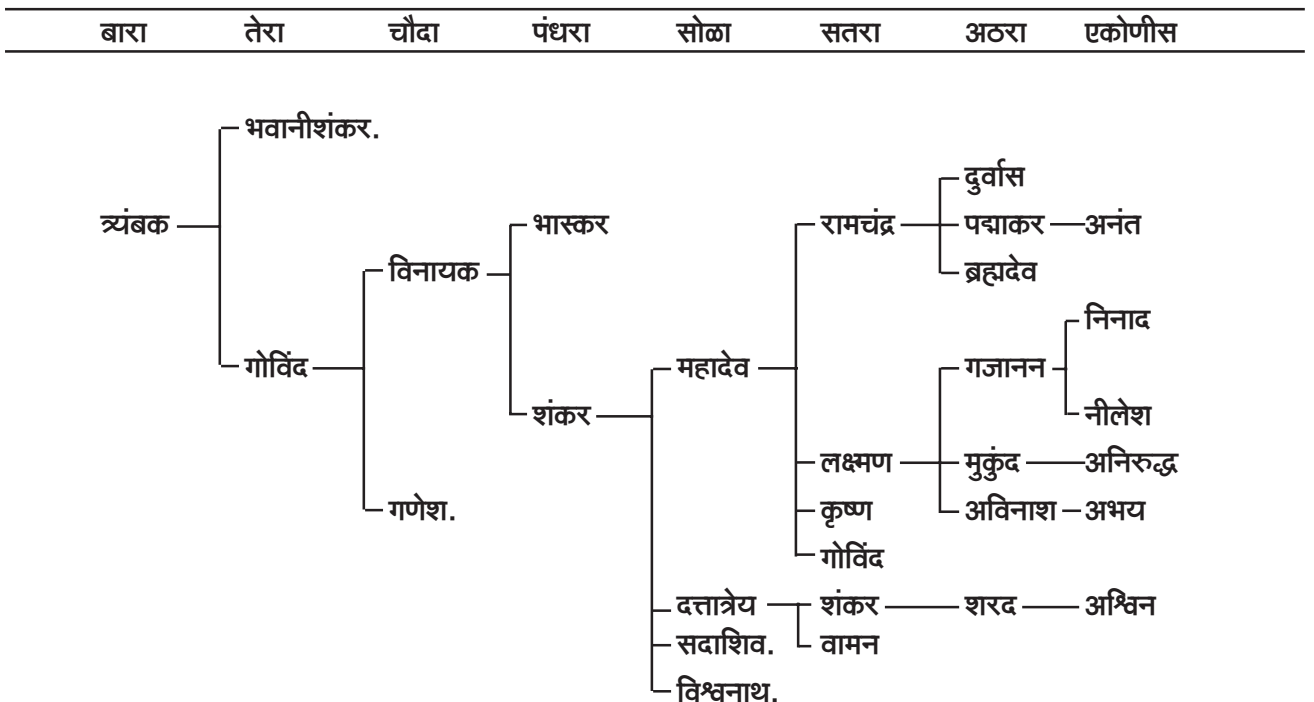

आडिवरे उपशाखा क्र. तीस, श्री. गणेश गोविंद यांची वंशावळ
(पिढ्या बारा ते एकोणीस)

बारा	तेरा	चौदा	पंधरा	सोळा	सतरा	अठरा	एकोणीस	
गणेश	रामचंद्र	रघुनाथ.	गणेश	महादेव				
				मोहिनीराज				
		चिंतामणि	रामचंद्र	राजाराम	मिलिंद			
			गोविंद.	वामन	मुकुंद	अभिनव		
			विश्वनाथ.					
	नारायण	विठ्ठल.	कृष्ण.	विनायक.				
		वामन	नरहरि	नारायण				
				माधव				
				वामन	अजित			
	कृष्ण	श्रीपती	सखाराम.					
			सीताराम.					
			भास्कर	यशवंत	चंद्रकांत	वसंत	कुणाल	
		गोपाळ	शंकर	प्रभाकर.		बळवंत	शरद	शुभम्
				दत्तात्रेय	लक्ष्मण	भालचंद्र	महेश	मनोज
	हरि	रावजी	बापू	अनंत				
			महादेव	काशिनाथ				
		गणेश	हरि	दाजी				
				शंकर	मोresh्वर			
महादेव	अनंत	बळवंत	कृष्णराव	विजय	भार्गव			
				श्याम	अभिषेक			
	मनोहर	पुरुषोत्तम	राम	आशिष				
			दिलीप	जयंत				
			प्रकाश	नवीन				
मोresh्वर	विष्णु (द.आ.)	अनिल	सुधांशु					
		प्रकाश	अभिजित					
गोविंद.	लक्ष्मण	कृष्ण	अनंत					
	काशिनाथ	विष्णु (द.गे.)	गंगाधर					
			विष्णु.					

आडिवरे उपशाखा क्र. बत्तीस, श्री. रघुनाथ (शिवाजी) व
उपशाखा क्र. तेहतीस, श्री. मोरेश्वर शिवाजी यांची एकत्रित वंशावळ

(पिढ्या अकरा ते चौदा)

अकरा	बारा	तेरा	चौदा
शिवजी	रघुनाथ मोरेश्वर	कृष्ण विष्णु	गोविंद

आडिवरे उपशाखा क्र. ३६, श्री. श्रीधर गणेश यांची वंशावळ
(अभिषप्त शाखा)
(पिढ्या बारा ते अठरा)

बारा	तेरा	चौदा	पंधरा	सोळा	सतरा	अठरा
श्रीधर	नारायण	गणेश	श्रीधर	परशुराम शंकर	मनोहर संकेत धीरज यशवंत अशोक अरुण रमेश सुरेश	अमेय राहुल संकेत रविकिरण शशिकांत
		कृष्ण विष्णु	नारायण (द.आ.) विठ्ठल	दिवकर केशव		

आडिवरे उपशाखा क्र. सदतीस, श्री. विठ्ठल महादेव यांची वंशावळ
(पिढ्या एक ते सहा)

एक	दोन	तीन	चार	पाच	सहा
कृष्ण	दत्तात्रेय	महादेव	विठ्ठल कृष्णाजी प्रभाकर	प्रदीप रविप्रकाश	नित्युंदन

आडिवरे-जुन्नर-शहापुर वंश - शाखा ३८

जुन्नर (जि. पुणे) शहापुर (जि. ठाणे)

(पिढ्या एक ते सहा)

एक	दोन	तीन	चार	पाच	सहा
----	-----	-----	-----	-----	-----

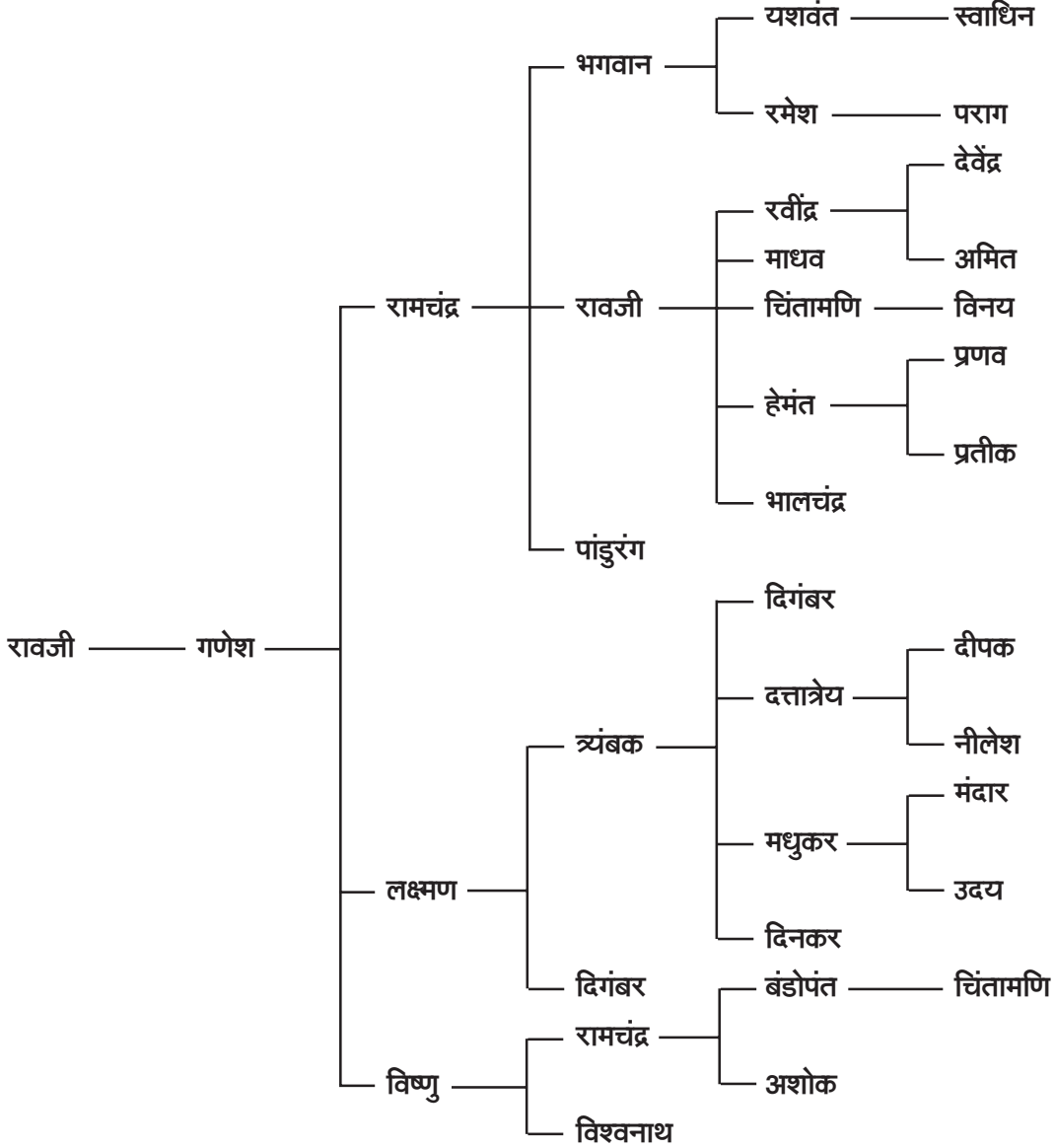

आडिवरे-“देशपांडे” वंश (जि. रत्नागिरी)

आडिवरे-देशपांडे वंशावळ
(पिढ्या एक ते चार)

एक	दोन	तीन	चार
			महादेव शा. १
			आबाजी शा. २
नारायण	महादेव	यादव	रामचंद्र शा. ३
			सदाशिव शा. ४
			जगन्नाथ शा. ५

आडिवरे-देशपांडे शाखा तीन,
रामचंद्र यादव यांची वंशावळ
(पिढ्या चार ते सात)

चार	पाच	सहा	सात
			महादेव
			जगन्नाथ
यादव	रामचंद्र	लक्ष्मण	रामचंद्र
			त्र्यंबक
			गजानन
			विड्डल

आडिवरे-देशपांडे शाखा एक, महादेव यादव यांची वंशावळ
(पिढ्या चार ते सहा)

चार	पाच	सहा
यादव	महादेव	बाळाजी
		कृष्ण
		मोरेश्वर

आडिवरे-देशपांडे शाखा दोन, आबाजी यादव यांची वंशावळ
(पिढ्या चार व पाच)

चार	पाच
यादव	आबाजी
	यादव
	गोविंद

आडिवरे-देशपांडे शाखा चार, सदाशिव यादव यांची वंशावळ
(पिढ्या तीन ते अकरा)

तीन	चार	पाच	सहा	सात	आठ	नऊ	दहा	अकरा
यादव	सदाशिव	भास्कर	यादव	भास्कर	सदाशिव	अच्युत	धनंजय	अनिरुद्ध
		बालकृष्ण		(द.आ.)	यशवंत	चंद्रकांत	अजय	
					गोपाळ		अमित	सौमित्र

आडिवरे-नागपुर वंश

आडिवरे-नागपुर वंशावळ
(पिढ्या एक ते पाच)

एक	दोन	तीन	चार	पाच
हरि	विश्वनाथ	दत्तात्रेय	श्रीराम शरद आनंद	महेश अमोद मनीष
		कृष्ण	विश्वनाथ विलास कमलाकर वसंत सुरेश	श्रीकांत सुदर्शन सागर विवेक
		विष्णु	विजय दिलीप	अमर अनिरुद्ध

आडिवरे-वाई भिडे वंश

(जि. सातारा)

वाईकर भिडे वंशावळ

(पिढ्या एक ते नऊ)

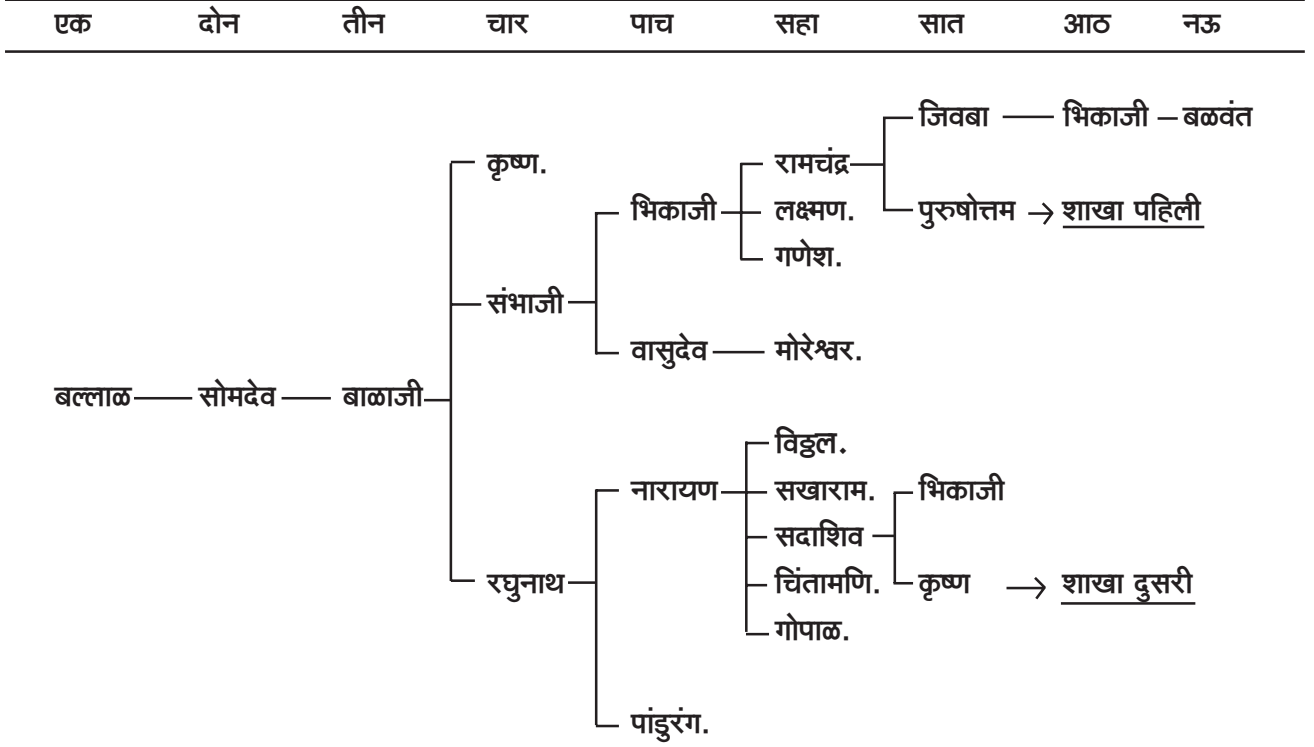

शाखा पहिली : पुरुषोत्तम रामचंद्र यांची वंशावळ

(पिढ्या सात ते अकरा)

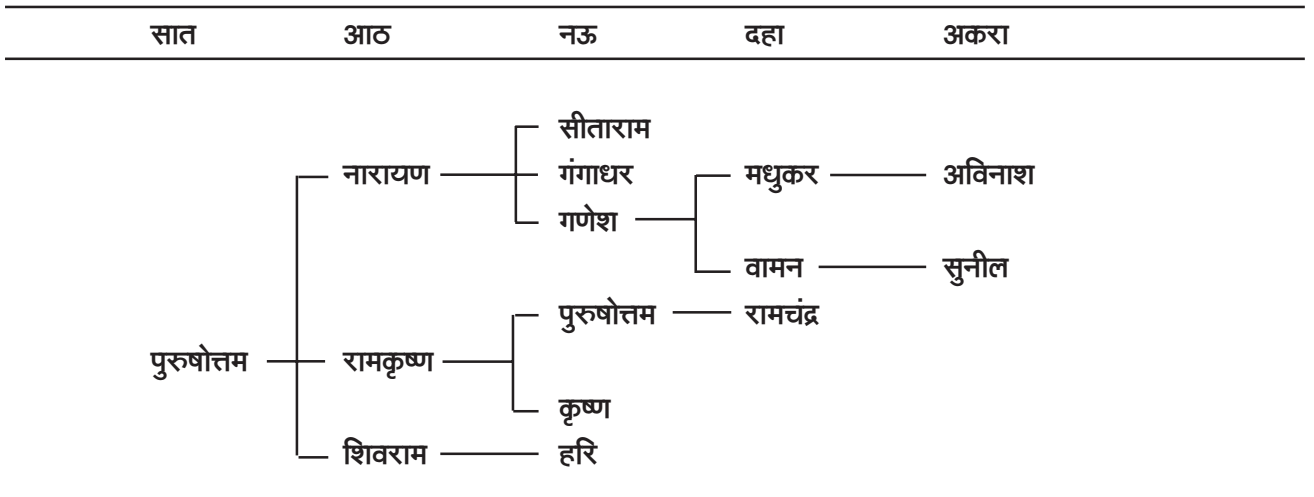

शाखा दुसरी : कृष्ण सदाशिव यांची वंशावळ
(पिढ्या सात ते तेरा)

सात	आठ	नऊ	दहा	अकरा	बारा	तेरा		
कृष्ण	रघुनाथ.	सदाशिव — पुरुषोत्तम	कृष्ण	श्याम	सुनिल	अजय		
			प्रभाकर	भालचंद्र	मोहन	ओंकार		
			मोresh्वर	शरद	अनंत			
			मोresh्वर	रमेश	धनंजय	वैभव		
	शिवराम	हरि	अनंत.		विनय	शौनक		
		विनायक.	गोविंद					
		वामन	दत्तात्रेय					
			दिगंबर	विलास				
			रामकृष्ण	देवदत्त	योगेशचंद्र	उदयन		
			रघुनाथ	श्रीपाद (द.आ.)	विनायक			
					राजेंद्र	हर्षवर्धन		
					यशवंत	प्रदीप	अनुप	
					दिगंबर	सुहास	आशय	
					श्रीधर		पराग	
					नंदा			
				नरहरि				
				अनिल				
				दिनकर				
				शंकर	वासुदेव	प्रदीप		
				महादेव	वसंत	जयंत		
					सदाशिव	अजित		
				नारायण	भिकाजी	गणेश		
					काशिनाथ	मनोहर	विनायक	हृषीकेश
						नारायण	गजानन	
						रामचंद्र	शौनक	
						गणेश	श्यामकांत	नीतिन
						सीताराम.	विश्वास	
						अनंत.	सुभाष	अमित

आडिवरे-सोलापुर वंश

(पिढ्या एक ते आठ)

एक	दोन	तीन	चार	पाच	सहा	सात	आठ
गंगाधर	वामन	हरि	भगवंत	रामचंद्र	राजाभाऊ		
			भास्कर	केशव	गोपाळ		
					यशवंत	नीतिन	
					पांडुरंग	संदीप	अथर्व
					वसंत	अमित	
					दिलिप		
					अशोक	सागर	
					नारायण		
					विनायक		

निवेंडी-‘ग्रामोपाध्ये’ वंश

(निवेंडी-जि. रत्नागिरी)

निवेंडी ‘ग्रामोपाध्ये’ भिडे वंश

(पिढ्या एक ते सात)

एक	दोन	तीन	चार	पांच	सहा	सात
बाबदेव	गोविंद	श्रीपति	गोविंद	श्रीपति	बापू	दादंभट्ट शाखा १
						गोपाळ -"- २
						विठ्ठल -"- ३
						कृष्ण -"- ४

निर्वेडी ग्रामोपाध्ये शाखा पहिली, चिंतामणि महादेव यांची उपशाखा क्रमांक एक
(पिढ्या नऊ ते सोळा)

नऊ	दहा	अकरा	बारा	तेरा	चौदा	पंधरा	सोळा
----	-----	------	------	------	------	-------	------

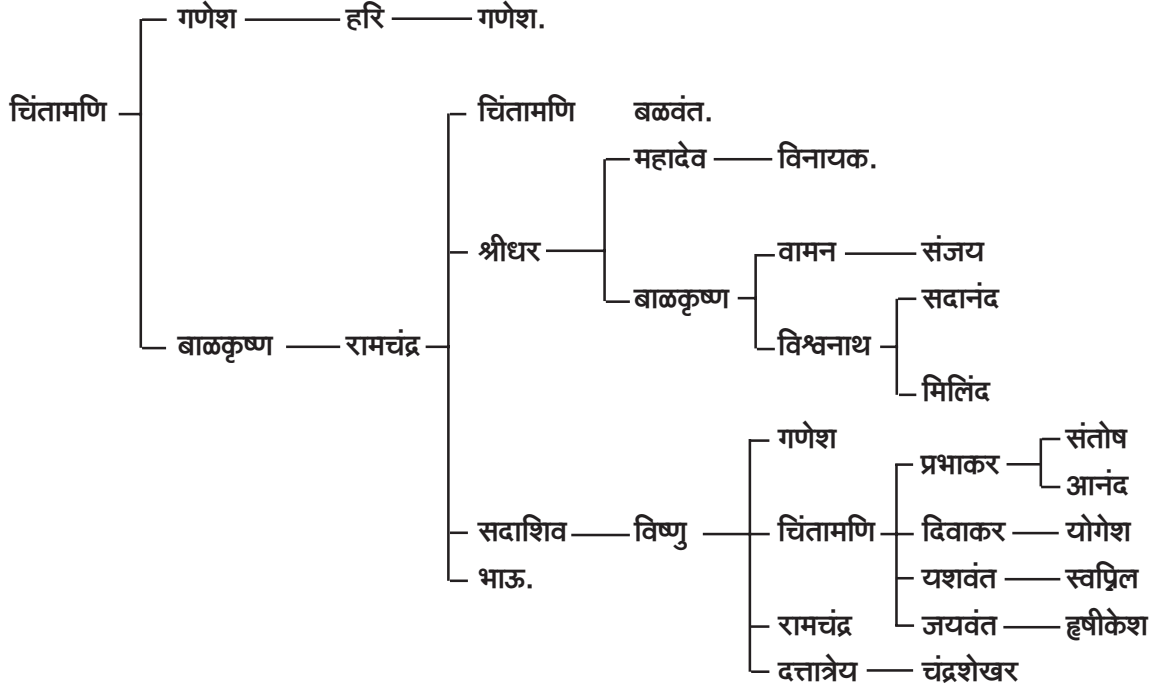

निर्वेडी-ग्रामोपाध्ये शाखा पहिली, श्री. सदाशिव महादेव यांची उपशाखा क्रमांक दोन
(पिढ्या नऊ ते पंधरा)

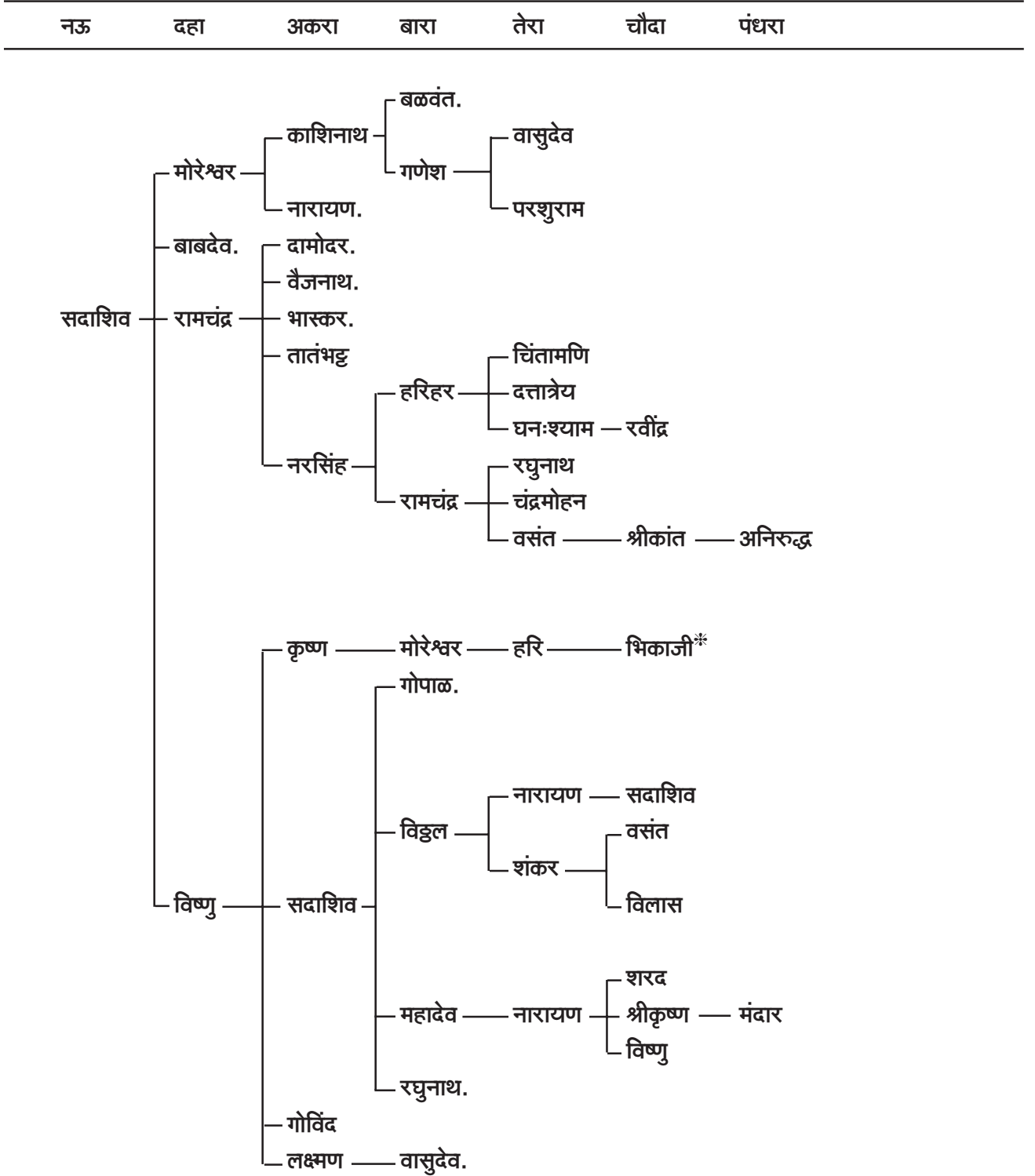

* भिकाजी हरि यांचा विस्तार पुढे पहा.

निवेडी ग्रामोपाध्ये वंशावळ चवथी, श्री. भास्कर महादेव यांची उपशाखा क्र. चार
(पिढ्या नऊ ते पंधरा)

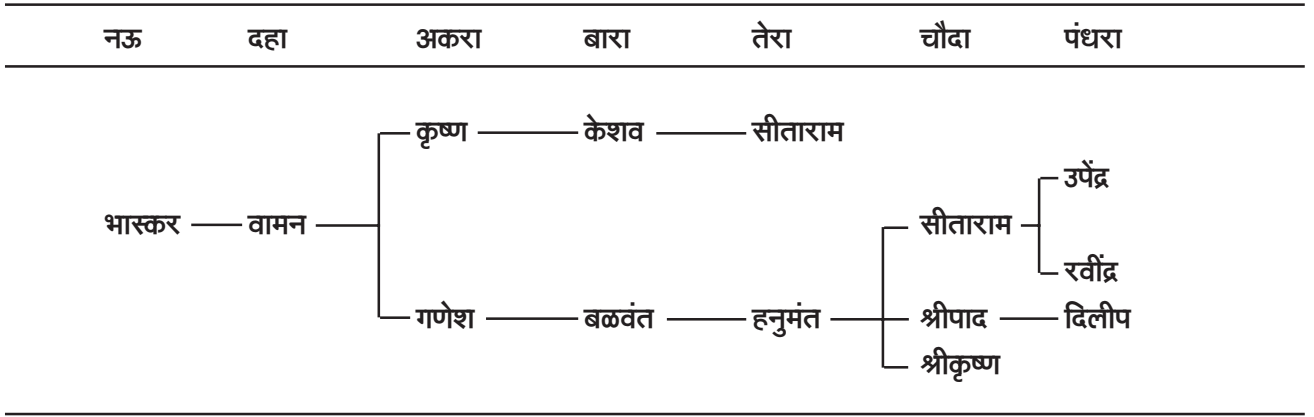

निवेडी ग्रामोपाध्ये शाखा दुसरी, श्री. गोपाळ बापू यांची वंशावळ
(पिढ्या सात ते अकरा)

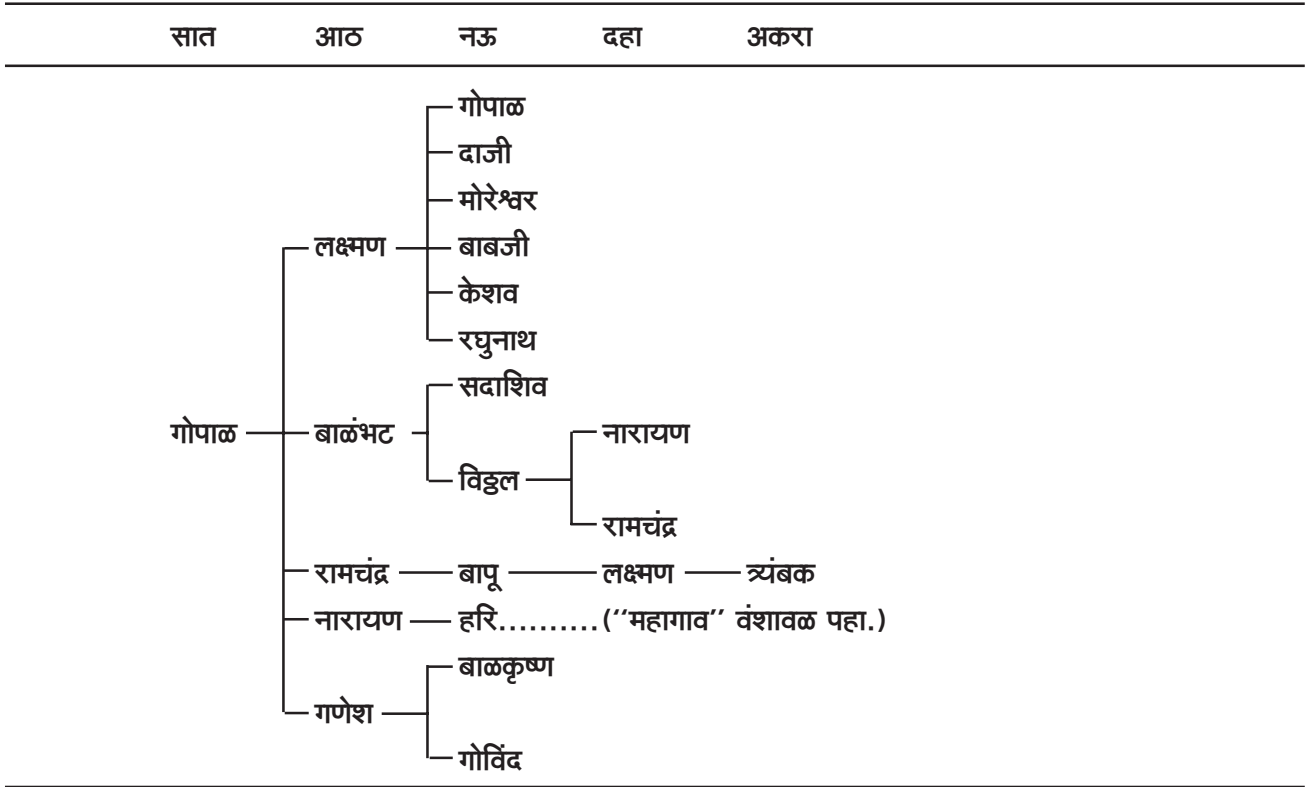

निर्वेडी ग्रामोपाध्ये शाखा दुसरी, उपशाखा क्र. पाच, श्री. हरि नारायण यांची
महांगाव वंशावळ (महागांव-जि. सातारा)
(पिढ्या नऊ ते अठरा)

नऊ	दहा	अकरा	बारा	तेरा	चौदा	पंधरा	सोळा	सतरा	अठरा		
हरि	महादेव	बाळाजी	गोविंद	नारायण	दिनकर	गोपाळ	दत्तात्रेय	अनंत	सचिन	निषाद	
		लक्ष्मण					अशोक	श्रीहरि	चंद्रशेखर		
		गोविंद					अविनाश			राहुल	अभय
	हरि	रामकृष्ण	प्रल्हाद				वासुदेव	गजानन	महेंद्र	माधव	विनय
							बाळकृष्ण	मनोहर			
	शिवराम	गणेश	पांडुरंग				नरहरि	नारायण	संजय	ऋत्तिक	
								शिवराम	अजय	नचिकेत	
								चिंतामणी	चंदन		
		भास्कर	नारायण				पांडुरंग	भास्कर	शंकर	प्रमोद	संदीप
			बळवंत				दामोदर	दत्तात्रेय	सतीश	शार्दूल	
सुहास			परीक्षित								
शिवराम		रामचंद्र	विठ्ठल (द.आ.)	दामोदर	रामचंद्र	विनायक	स्वप्निल				
				गजानन	श्याम						
				प्रभाकर	विजय	कौस्तुभ					
शिवराम		गोपाळ	काशिनाथ	अनंत (द.गे.)	विठ्ठल (द.गे.)	प्रभाकर	माधव	अनिरुद्ध			
	कमलाकर								जयंत	प्रशांत	
	विक्रांत										
शिवराम	विनायक	लंबोदर	त्र्यंबक	काशिनाथ							
			रामचंद्र	रघुनंदन	अद्वैत						

निर्वेडी ग्रामोपाध्ये श्री. वासुदेव लक्ष्मण यांची दुसरी महागांव (जि. सातारा) शाखा
(पिढ्या एक ते सहा)

एक	दोन	तीन	चार	पाच	सहा
	लक्ष्मण	वासुदेव	लक्ष्मण	वासुदेव	सुनिल — रोहन माधव — नचिकेत
			अच्युत		

निर्वेडी ग्रामोपाध्ये शाखा तिसरी, श्री. विठ्ठल बापू यांची वंशावळ
(पिढ्या सात ते अकरा)

सात	आठ	नऊ	दहा	अकरा
	विठ्ठल	श्रीपति	दादंभट्ट बाळकृष्ण दाजी	
		बल्लाळ	नारायण	बापू 'निर्वेडी-सातारा' क्र. ६ महादेव 'रिसालदार' क्र. ७ बाजी 'ग्वालेर-झांशी' क्र. ८ हरि 'वाटेगाव' क्र. ९
			धोंडदेव — रामचंद्र 'पिंपळनेर' क्र. १०
			शिवराम	

निर्वेडी ग्रामोपाध्ये शाखा तिसरी, उपशाखा क्र. सहा
बापू नारायण (अप्पाजी) यांची 'निर्वेडी-सातारा' वंशावळ
(पिढ्या नऊ ते अकरा)

नऊ	दहा	अकरा
	नारायण	बापू
		विष्णु अनंत पांडुरंग
		महादेव बाजी हरि

निवेंडी ग्रामोपाध्ये तिसरी शाखा, उपशाखा क्र. सहा, विभाग एक, श्री. विष्णु बापूजी
यांची निवेंडी सातारा वंशावळ
(पिढ्या अकरा ते सतरा)

अकरा	बारा	तेरा	चौदा	पंधरा	सोळा	सतरा	
विष्णु	काशीनाथ. गोपाळ	हनुमंत	शंकर. यशवंत	बालमुकुंद	जीवन	कुणाल	
	विश्वास				देवदत्त		
	वासुदेव	कृष्ण	रामचंद्र	दत्तात्रेय	अविनाश	गिरीश	हृषीकेश
				नारायण			देवव्रत
				नीलकंठ			आलोक
				प्रभाकर	शोमित		
				वसंत	नीतिन	नीलेश	
		सुधाकर	नवीन	अभिषेक			
		मनोहर	रविकांत	तुषार			
		विवेक		निल			
		माधव	संजय				
		धनंजय					
	शरद	गिरीश					
	राजेश	परितोष					
	योगेश						
	हेमंत	अतुल	सुधांशु				
	गणेश	श्रीकांत	केदार				
	गणेश	विष्णु					
	शंकर						
	रामचंद्र	माधव (द.आ.)	पुरुषोत्तम	गोविंद	प्रमोद	प्रतीक	
दत्तात्रेय	चंद्रशेखर	गुणवंत					
माधव (द.गे.)	वसंत	संतोष	शारंग				
लक्ष्मण	शिवराम	महादेव	सुधाकर	सुबोध			
				संजय			
			विजयकुमार				
			अनिल	आशीष			
			विलास	विक्रम			
	रमेश						
	रवींद्र	संदीप	श्रीहरि				
	विष्णु	सुरेंद्र	अभिषेक				
	वामन	दिपक					
	लक्ष्मण	रविंद्र	सुमित				
सखाराम	गोपाळ	गजानन					
यशवंत	अनिल	वृषल					
	मनोज	प्रणव					
बाळकृष्ण	मोरेश्वर	गजानन					
		महेश					
		अजय					
	सिद्धेश्वर						
	भालचंद्र						

निर्वेडी ग्रामोपाध्ये वंशावळ क्र. सहा, विभाग दोन, श्री. अनंत बापूजी यांची
(निर्वेडी सातारा वंशावळ)
(पिढ्या अकरा ते सतरा)

अकरा	बारा	तेरा	चौदा	पंधरा	सोळा	सतरा
अनंत	सीताराम	केशव	शंकर.			
		नारायण	दिनकर	सीताराम		
				भार्गवराम		
			सखाराम	संतोष		
			आत्माराम	सचिन		
			अरविंद	अतुल		
		शरच्चंद्र	अभिजित	अथर्व		
			दिलीप	अवधूत		
			मकरंद	विक्रम		
				निरंजन		
		हरिहर	विष्णु	जगदीश.		
	सखाराम.	शिवराम	सदानंद			
		राजाराम	वासुदेव	श्रीधर	सुनील	
			अनंत	दत्तात्रेय	केदार	
			त्र्यंबक.		माधव	
वामन	मेघश्याम.					
	रघुनाथ.					
	काशिनाथ	प्रभाकर	प्रशांत			
		सदानंद				
	गोपाळ					
सुदाम	रामचंद्र					
		दत्तात्रेय				

निवेंडी ग्रामोपाध्ये वंशावळ क्र. सहा, विभाग तीन, श्री. पांडुरंग बापूजी यांची
(पिढ्या अकरा ते पंधरा)

अकरा	बारा	तेरा	चौदा	पंधरा
पांडुरंग	कृष्ण	नागेश	गोविंद (द.गे.)	जनादर्न
		पुरुषोत्तम		
		दत्तात्रेय		
		पांडुरंग	हरिहर	
			नीळकंठ	
			चंद्रशेखर	राहुल
			दीनानाथ	

निवेंडी ग्रामोपाध्ये शाखा तिसरी, उपशाखा क्र. सात,
श्री. महादेव नारायण यांची 'रिसालदार' उपशाखा क्र. ७
(पिढ्या दहा ते पंधरा)

दहा	अकरा	बारा	तेरा	चौदा	पंधरा
महादेव	गणपति	रघुनाथ (द.आ.)	राजाराम	गणेश	
				महादेव (द.गे.)	गोपाळ
				दत्तात्रेय	
				अप्पा	
					नारायण

निवेंडी ग्रामोपाध्ये शाखा तिसरी, उपशाखा क्र. आठ
श्री. बाजी नारायण यांची 'ग्वाल्हेर-झांशी' वंशावळ
(पिढ्या दहा ते सतरा)

दहा	अकरा	बारा	तेरा	चौदा	पंधरा	सोळा	सतरा
बाजी	बाळाजी	विनायक	कृष्ण	नारायण	माधव	अशोक	गौरव

निर्वेडी ग्रामोपाध्ये शाखा तिसरी, उपशाखा क्र. नऊ,
श्री. हरि नारायण यांची 'वाटेगाव' (जि. सांगली) वंशावळ
(पिढ्या दहा ते सतरा)

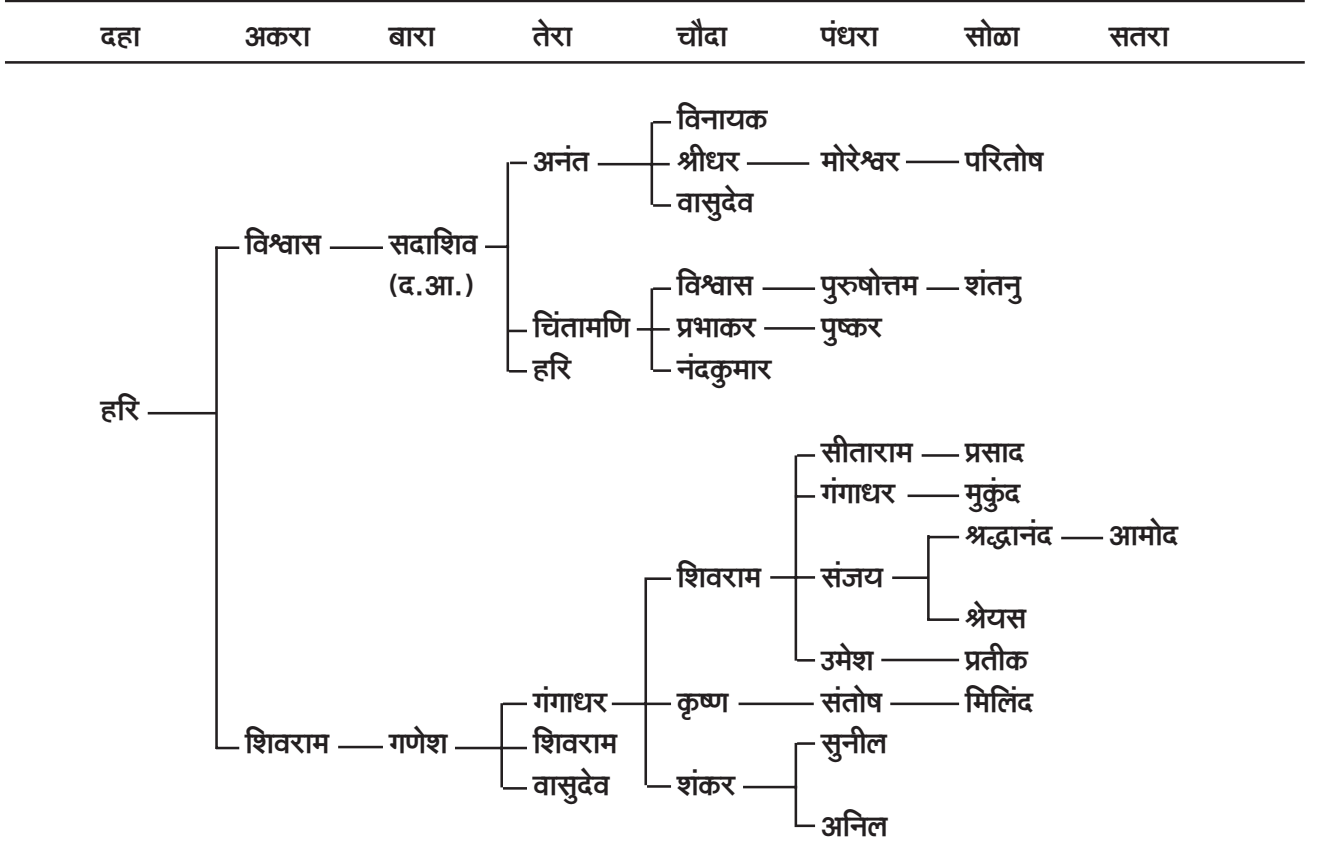

निर्वेडी ग्रामोपाध्ये शाखा तिसरी, उपशाखा क्र. दहा,
श्री. रामचंद्र धोंडदेव यांची 'पिंपळनेर' (जि. सोलापुर) वंशावळ
(पिळ्या दहा ते वीस)

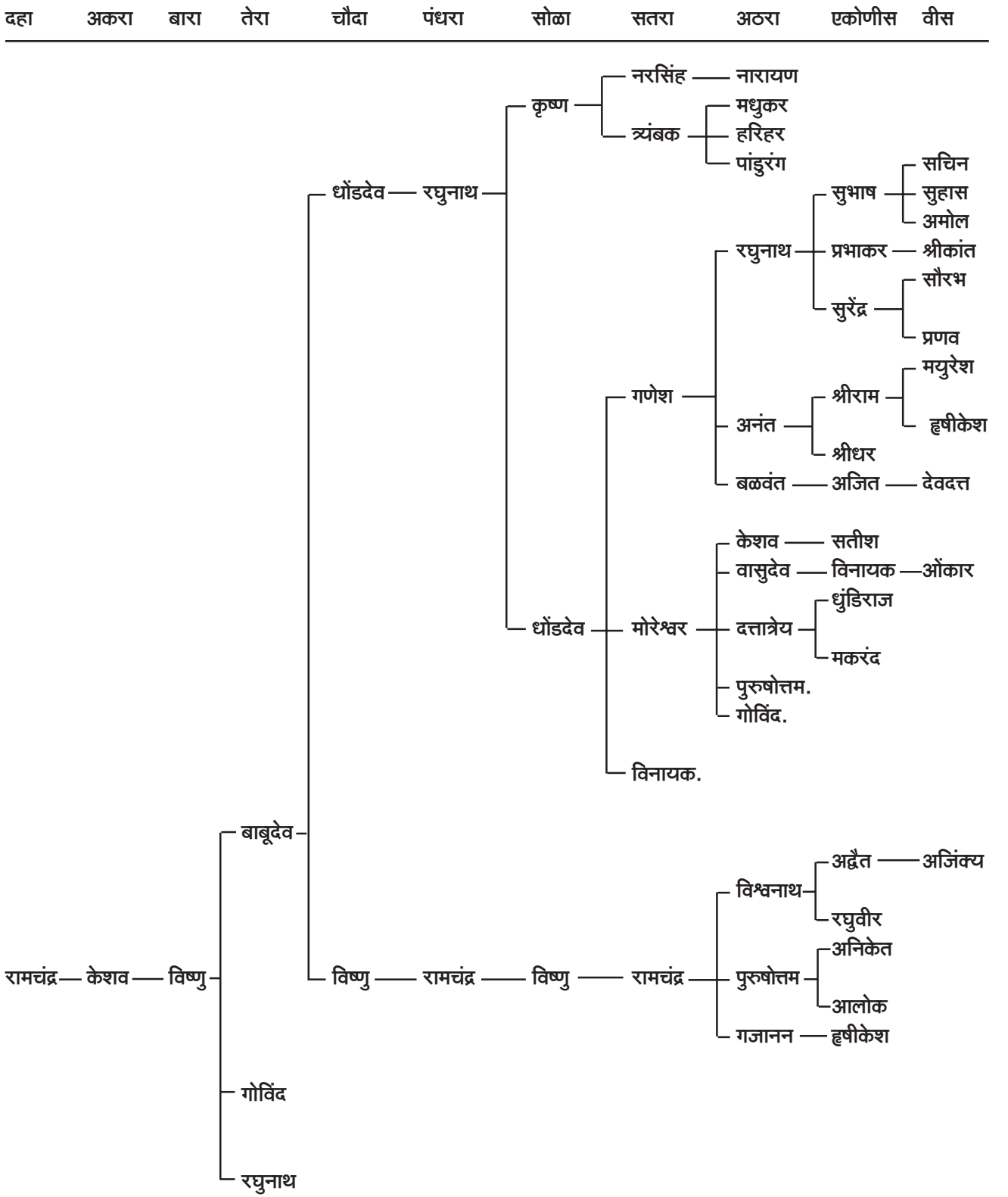

निवेंडी-धर्माधिकारी वंश

(जि. रत्नागिरी)

निवेंडी-धर्माधिकारी भिडे वंशावळ

(पिढ्या एक ते चार)

एक	दोन	तीन	चार	शाखा क्र.
		शंभु	हरि	१
			गोविंद	२
			गोपाळ	३
		बाळकृष्ण	नारायण	४
			रामचंद्र	५
			विनायक	६
			विश्वनाथ	७
श्रीपति	नीळकंठ	श्रीधर	गंगाधर	८
			गणेश	९
			पद्माकर	१०
			बाबजी	११
		जनार्दन	सदाशिव	१२
			नारायण	१३
		चिंतामणि	गोविंद	१४
			गोपाळ	१५
			बाबजी	१६
		सदाशिव	अनंत	१७
			अप्पाजी	१८
			चिंतामणी	१९

निवेंडी-धर्माधिकारी भिडे शाखा

शाखा क्र. एक, श्री. हरि शंभु यांची, शाखा क्र. दोन, श्री. गोविंद शंभु यांची व

शाखा क्र. तीन, श्री. गोपाळ शंभु यांची वंशावळ

या तीनही शाखांचा विस्तार व माहिती मर्यादित असल्यामुळे एकत्रित दिली आहे.

(पिढ्या चार ते सहा)

	चार	पाच	सहा
शाखा क्रमांक एक	हरि	लक्ष्मण	माधव
शाखा क्रमांक दोन	गोविंद.	भास्कर	
शाखा क्रमांक तीन	गोपाळ	सदाशिव	

निर्वेडी-धर्माधिकारी भिडे शाखा क्र. चार, श्री. नारायण बाळकृष्ण यांची वंशावळ

(पिढ्या चार ते दहा)

चार	पाच	सहा	सात	आठ	नऊ	दहा
नारायण	यज्ञेश्वर चिंतामणि. सखाराम	लक्ष्मण रघुनाथ गणेश. नीळकंठ	हेरंब भालचंद्र यशवंत	नारायण दत्तात्रेय बाळकृष्ण गणेश रामकृष्ण वासुदेव महादेव शंकर मनोहर मोरेश्वर	मुकुंद नंदकुमार किशोर सुरेश प्रमोद मदन मकरंद मिलिंद	सौरभ गौरव अमेय
	मोरेश्वर	नारायण				

निर्वेडी-धर्माधिकारी भिडे शाखा क्र. पाच श्री. रामचंद्र बाळकृष्ण यांची वंशावळ

(पिढ्या चार ते नऊ)

चार	पाच	सहा	सात	आठ	नऊ
रामचंद्र	केशव जनार्दन	बाळकृष्ण गोविंद गणेश विनायक	केशव गणेश नारायण गोपाळ	भालचंद्र विनायक	सुरेश

निवेडी-धर्माधिकारी भिडे शाखा क्र. सहा, श्री. विनायक श्रीधर यांची वंशावळ

(पिढ्या चार ते अकरा)

चार	पाच	सहा	सात	आठ	नऊ	दहा	अकरा
विनायक	बाबाजी विठ्ठल.	रामकृष्ण	नारायण	विठ्ठल गंगाधर शंकर	वसंत गजानन विद्याधर प्रभाकर सुधाकर प्रकाश रमेश	श्रीनिवास अरविंद विनायक गिरीश भास्कर	ओजस

निवेडी-धर्माधिकारी भिडे शाखा क्र. सात, श्री. विश्वनाथ श्रीधर यांची वंशावळ

(पिढ्या चार ते अकरा)

चार	पाच	सहा	सात	आठ	नऊ	दहा	अकरा
-----	-----	-----	-----	----	----	-----	------

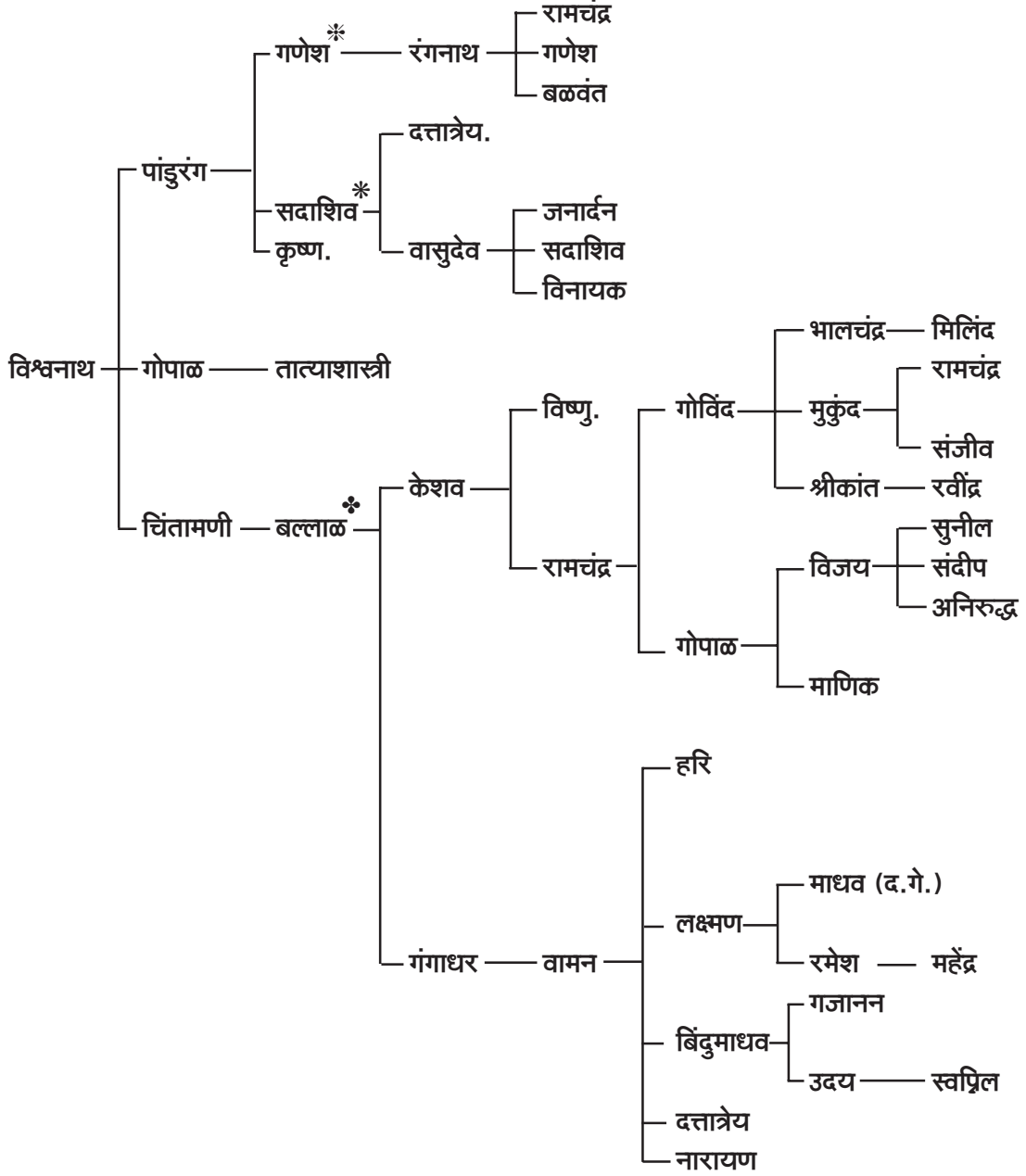

- * गणेश पांडुरंग : विस्तार १
- * सदाशिव पांडुरंग : विस्तार २
- * बल्लाळ चिंतामणि : विस्तार ३

निर्वेडी-धर्माधिकारी भिडे शाखा क्र. सात, श्री. विश्वनाथ श्रीधर यांची

विस्तार क्र. एक, श्री. गणेश पांडुरंग यांची वंशावळ
(पिढ्या सहा ते दहा)

सहा	सात	आठ	नऊ	दहा
गणेश	रंगनाथ	रामचंद्र गणेश बळवंत	धनंजय चारुदत्त विद्याधर	निरंजन रणजित

निर्वेडी-धर्माधिकारी शाखा क्र. सात, श्री. विश्वनाथ श्रीधर यांची

विस्तार क्र. दोन, श्री. सदाशिव पांडुरंग यांची वंशावळ
(पिढ्या सहा ते नऊ)

सहा	सात	आठ	नऊ
सदाशिव	दत्तात्रेय वासुदेव	जनार्दन सदाशिव विनायक	अजित संजय

निवेडी-धर्माधिकारी शाखा क्र. सात, श्री. विश्वनाथ श्रीधर यांची

विस्तार क्र. तीन, श्री. बल्लाळ चिंतामणि यांची वंशावळ
(पिढ्या सहा ते बारा)

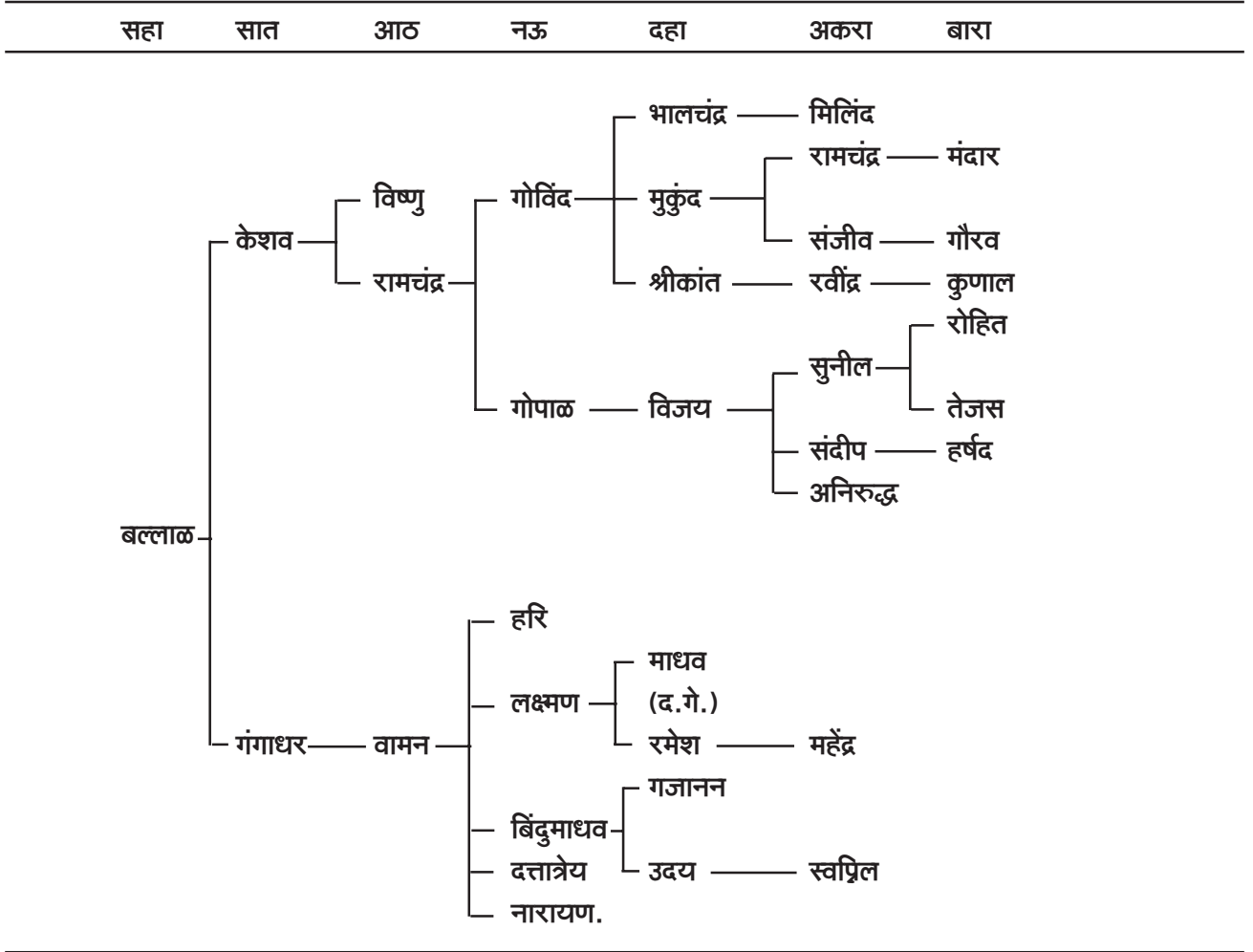

निवेंडी-धर्माधिकारी भिडे शाखा क्र. आठ
श्री. गंगाधर श्रीधर यांची वंशावळ

तीन	चार	पाच
श्रीधर — गंगाधर — भिकाजी		

या वंशावळीचे नावाव्यतिरिक्त इतर वृत्त उपलब्ध नाही.

धर्माधिकारी क्र. आठ समाप्त

निवेंडी-धर्माधिकारी भिडे शाखा क्र. नऊ श्री. गणेश श्रीधर यांची वंशावळ
(पिढ्या चार ते तेरा)

चार	पाच	सहा	सात	आठ	नऊ	दहा	अकरा	बारा	तेरा					
गणेश— धोंडदेव	त्र्यंबक	विश्वनाथ*	गणेश	हरि	श्रीपाद	गजानन	समीर	सागर	सारंग — सौरभ					
				गोविंद		दत्तात्रेय	श्याम			प्रसाद				
				नरहरि		बापू	हनुमंत			प्रदीप				
	हरि	अनंत	सखाराम	गणेश	नारायण	कृष्ण	राजेंद्र	रवींद्र	राहुल	प्रभाकर				
							गोविंद	दत्तात्रेय	अनंत		राजशेखर			
							नरहरि	बापू	रामचंद्र		शंतनु			
	बापू	बाळकृष्ण	विश्वनाथ*	गणेश	नारायण	कृष्ण	माधव	विश्वास	राहुल	जयंत				
							गोविंद	दत्तात्रेय	विद्याधर		अमोघ			
							नरहरि	बापू	विद्याधर		अमोघ			
	रघुनाथ	काशिनाथ	गंगाधर	विष्णु	रघुनाथ	यशवंत	गजानन	मिलिंद	शरद	केदार				
							गोविंद	दत्तात्रेय			शंकर	श्रीराम	सुरेश	सुमित
							नरहरि	बापू			भीमराव	श्रीराम	रमेश	गिरीश
	रघुनाथ	काशिनाथ	गंगाधर	विष्णु	रघुनाथ	यशवंत	शंकर	श्रीराम	सुनील	विकास				
							गोविंद	दत्तात्रेय	कृष्णाजी		मुकुंद	विनोद		
							नरहरि	बापू	महादेव		अशोक	श्रीकृष्ण		

* विश्वनाथ त्र्यंबक - विस्तार क्रमांक १

* रामचंद्र रघुनाथ - विस्तार क्रमांक २

निवेंडी-धर्माधिकारी शाखा बारा व तेरा, श्री. सदाशिव जनार्दन व श्री. नारायण जनार्दन यांची वंशावळ

(पिढ्या तीन ते अकरा)

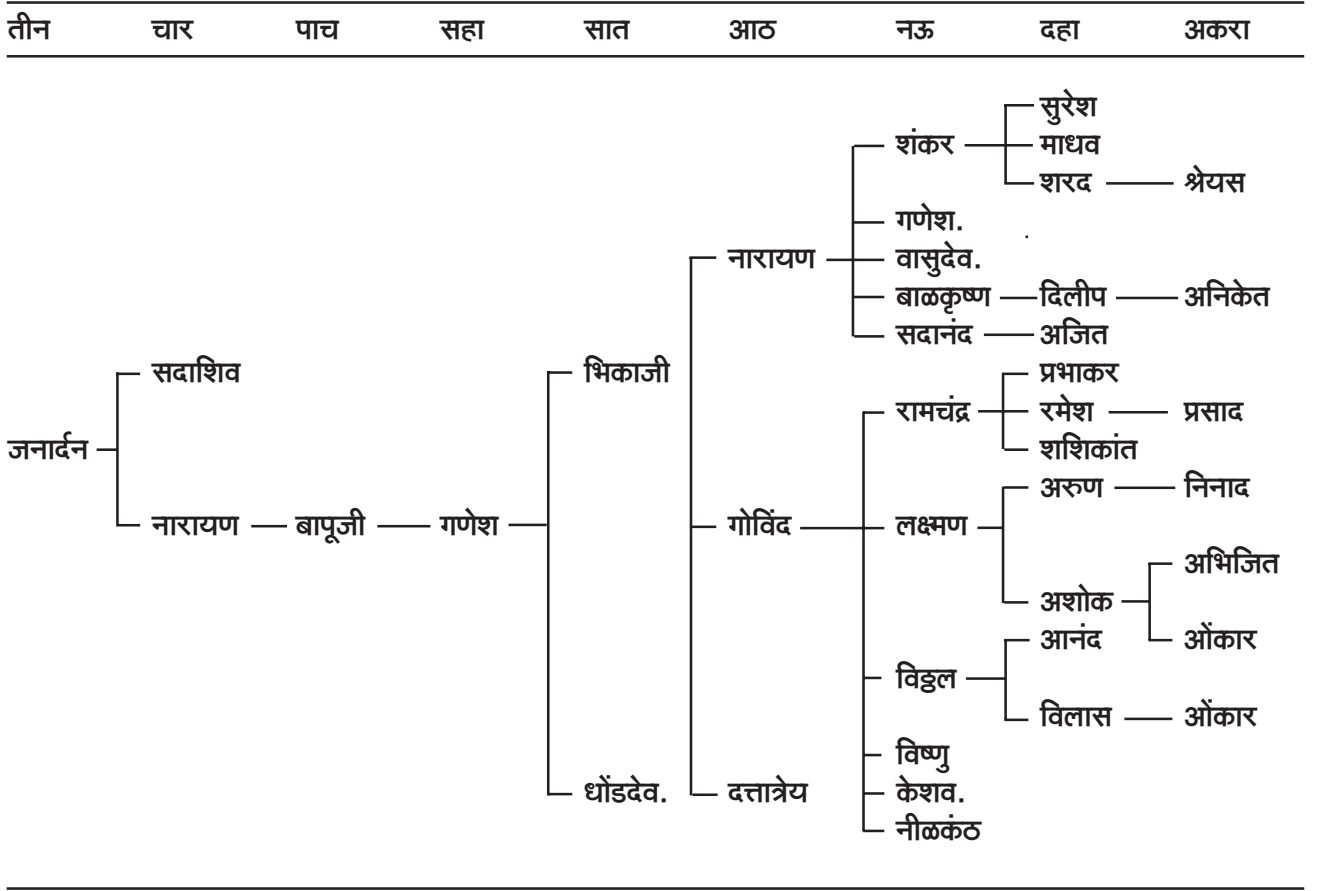

निर्वेडी-धर्माधिकारी भिडे शाखा क्र. सतरा श्री. अनंत सदाशिव यांची वंशावळ
(पिढ्या चार ते दहा)

चार	पाच	सहा	सात	आठ	नऊ	दहा
	नारायण.	अनंत.				
		दत्तात्रेय.				
अनंत	बळवंत	नारायण.				
	सदाशिव	गंगाधर	दत्तात्रेय			
			कृष्ण.			
			महेश्वर			
			अनंत	शंकर	शरद	
				प्रभाकर	अनंत	
					विनोद	ओंकार
				रामचंद्र	विलास	
					विष्णु	विनय
						रुचिर
						कांचन
						ओंकार
						अभय
						गौरव
						योगेश
						गजानन
						मंगेश
						माधव
						अनिल
						नरहरि
						विजय

निर्वेडी-धर्माधिकारी भिडे शाखा क्र. अठरा श्री. अप्पाजी सदाशिव यांची वंशावळ
(पिढ्या चार ते सहा)

चार	पाच	सहा
अप्पाजी	श्रीधर	बाळकृष्ण
		शंभु
	दाजी	नारायण

या शाखेचे नांवाव्यतिरिक्त इतर वृत्त उपलब्ध नाही.
धर्माधिकारी क्र. अठरा समाप्त.

निवेडी-धर्माधिकारी भिडे शाखा क्र. एकोणीस श्री. चिंतामणि सदाशिव यांची वंशावळ
(पिढ्या चार ते सहा)

चार	पाच	सहा
	चिंतामणि	बल्लाळ — विनायक गणेश कृष्ण — हरि सदाशिव रामचंद्र

बल्लाळ चिंतामणि.

पत्नी : सौ. गंगा.

या नावांव्यतिरिक्त इतर कोणतेही वृत्त उपलब्ध नाही.

धर्माधिकारी क्र. एकोणीस समाप्त
निवेडी-धर्माधिकारी समाप्त
